



ILMANVAIHDON POISTOPUTKET

UUSI AIKAKAUSI ON ALKANUT

Siirrymme vuoden 2020 aikana kokonaan VILPE® FLOW -tuotteisiin

JOPA 40 % ALHAISEMPI PAINEHÄVIÖ, 12 % ENERGIANSÄÄSTÖ, HUIPPULUOKAN VEDENEROTUSKYKY JA MODERNI ILME.

Nyt saatavilla FLOW-tuotteina:

Huippuimurit

Poistoputket

Alipai-tuuletusputket

VILPE®-takuu:

10 vuoden väritakuu **20** vuoden tekninen takuu

2+3 vuoden takuu sähköosille



> VILPE.COM/FLOW



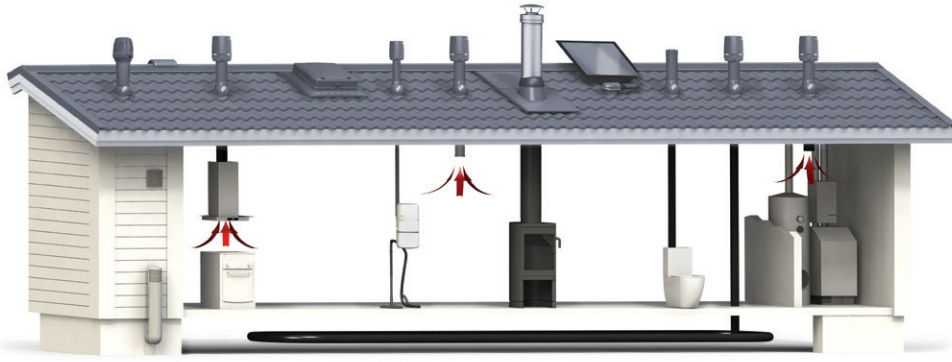



VILPE-perheeseen kuuluu täydellinen valikoima ilmanvaihdon päätelaitteita ja kattotarvikkeita. VILPE-tuotteista muodostetaan kokonaisuuksia, joiden asentaminen on helppoa, koska kaikki asennustarvikkeet ja ohjeet sisältyvät pakkauksiin. Ainutlaatuisen pitkät VILPE-takuut koskevat vain kokonaisuuksia, joissa on käytetty aitoja VILPE-tuotteita.

P-sarjan putket ja läpiviennit

P-sarjan huippumurit ja ilmanvaihdon poistoputket saadaan läpiviennin avulla johdettua tiiviisti katon läpi. VILPE-läpiviennit voidaan asentaa kaikille katoille tavallisimpiin kattokaltevuuksiin. Läpivientisarja valitaan aina vesikaton katemateriaalin mukaisesti. Kaikki P-sarjan huippumurit ja poistoputket sopivat kaikkiin läpivientityyppeihin. P-sarjan XL-huippumurit ja XL-ilmanvaihdon poistoputket vaativat aina XL-läpiviennin.

	viitevärit
	musta RR 33, RAL 9017
	ruskea RR 32, RAL 8017
	vihreä RR 11, RAL 6020
	harmaa RR 23, RAL 7015
	punainen RR 29, RAL 3009
	tiilenpunainen RR 750, RAL 8004
	vaaleanharmaa RR 21, RAL 7040

S-sarja vaakasuoralle tasopinnalle

S-sarjan huippumurit ja ilmanvaihdon poistot on tarkoitettu asennettaviksi ilmanvaihtokanavaan hormin tai äänenvaimentimen päälle vaakasuoralle tasopinnalle. Näin ne sopivat myös loiville katoille. S-huippumureita ja S-ilmanvaihdon poistoja käytetään esimerkiksi kerros- ja rivitaloissa, joihin halutaan huoneistokohtainen ilmanvaihto. S-sarjan huippumurin avulla voidaan myös vanha painovoimainen ilmanvaihtojärjestelmä muuttaa koneelliseksi saneerauskohteissa.



VILPE®-maksimikattokaltevuudet, P-sarjan läpiviennit

Läpivienti	XL Läpivienti	Putki	Ø 110 mm	Ø 125 mm	Ø 160 mm	Ø 160 mm XL	Ø 200 mm XL	Ø 250 mm XL
Tiili 2K / Tiili	XL Tiili		40° / 48°	37° / 48°	32° / 37°	47°	45°	43°
Unitile 2K / Unitile	-		48° / 57°	46° / 57°	43° / 52°	-	-	-
Vittinge 1-aalto	-		45°	40°	30°	-	-	-
Vittinge 2-aalto	-		55°	50°	35°	-	-	-
Muotokate 2K / Muotokate	XL Universal MK1		43° / 50°	40° / 45°	36° / 40°	47°	47°	47°
Pelti	XL Universal		45°	40°	27°	47°	47°	47°
Classic	XL Classic		55°	55°	48°	47°	47°	47°
Classic Vino 2K / Classic Vino ¹⁾	-		48° / 57°	46° / 57°	43° / 52°	-	-	-
Nera	-		57°	57°	50°	-	-	-
Aalto 2K	-		44°	40°	36°	-	-	-
Evo 2K	-		39°	38°	30°	-	-	-
HS Huopa/Slate	-		59°	57°	52°	-	-	-
Huopa	XL Huopa		50°	50°	45°	47°	48°	45°
Korkea Huopa	XL Korkea Huopa		*	*	*	*	*	*
Decra	-		45°	45°	45°	-	-	-
Vartti	-		45°	45°	45°	-	-	-

P-sarjan läpivientien yhteydessä minimikattokaltevuus on 1:5 (11,5°), ellei toisin mainita.

Maksimikaltevuuksilla tarkistetaan, etteivät katon rakenteet estä asentamista.

* Huopa Korkea -läpivienttiä suositellaan käytettävän katoilla, joiden kaltevuus on vähemmän kuin 1:5 (11,5°). Jyrkemmille katoille sopii paremmin HS Huopa/Slate -läpivienti.

¹⁾ Classic Vino 2K on asennettavissa alle 11,5° kattokaltevuuksille erillisistä asennusohjeista käyttäen.

Huom! Taulukon kattokaltevuudet ovat ohjeellisia arvoja. Katteen profiilin korkeus tai aluskatteen tiivisteiden asennuskohta vaikuttavat lukemiin ääritilanteissa.

Ø125 FLOW Poistoputket

125P/IS/700 FLOW -Poistoputki

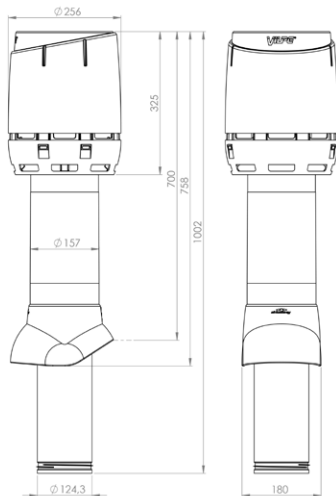

Musta	7820265	350002
Ruskea	7820266	350004
Vihreä	7820267	350006
Harmaa	7820268	350007
Punainen	7820269	350008
Tiilenpunainen	7820270	350009
Vaaleanharmaa	7820271	350001

125S 250x250 FLOW Ilmanvaihdon poisto

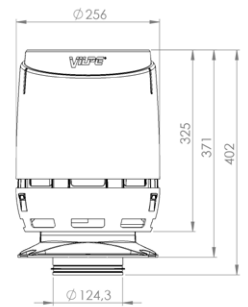

Musta	7820258	350012
Ruskea	7820259	350014
Vihreä	7820260	350016
Harmaa	7820261	350017
Punainen	7820262	350018
Tiilenpunainen	7820263	350019
Vaaleanharmaa	7820264	350011

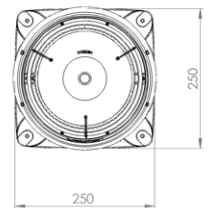

Ø160 FLOW Poistoputket

160P/IS/700 FLOW -Poistoputki

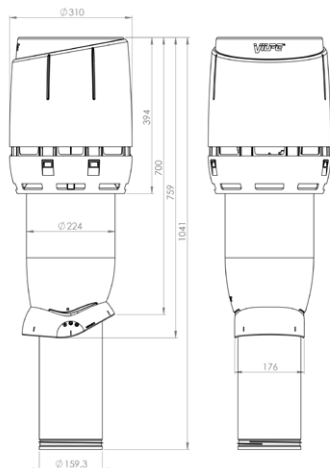

Musta	7820272	350022
Ruskea	7820273	350024
Vihreä	7820274	350026
Harmaa	7820275	350027
Punainen	7820276	350028
Tiilenpunainen	7820277	350029
Vaaleanharmaa	7820278	350021

160P/IS/700 FLOW -Poistoputki

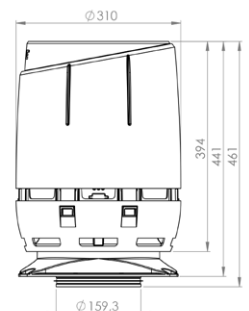

Musta	7820279	350032
Ruskea	7820280	350034
Vihreä	7820281	350036
Harmaa	7820282	350037
Punainen	7820283	350038
Tiilenpunainen	7820284	350039
Vaaleanharmaa	7820285	350031

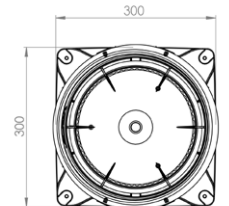

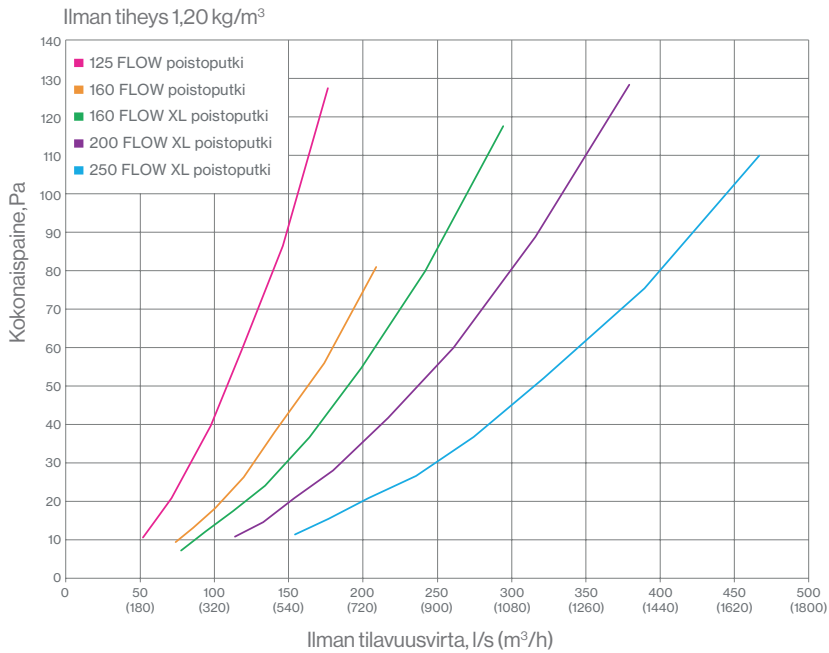

160P/IS/700 FLOW XL -Poistoputki

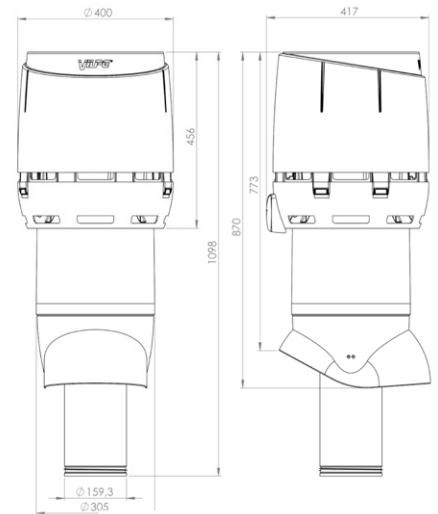

Musta	7820349	350112
Ruskea	7820350	350114
Harmaa	7820352	350117
Punainen	7820353	350118
Tiilenpunainen	7820354	350119

Ø200 FLOW XL-Poistoputket

200P/IS/700 FLOW XL -Poistoputki

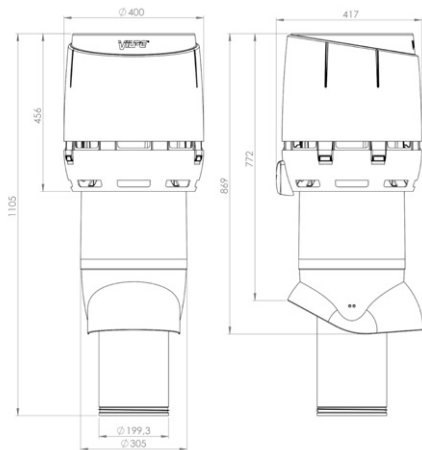

Musta	7820355	350122
Ruskea	7820356	350124
Harmaa	7820358	350127
Punainen	7820359	350128
Tiilenpunainen	7820360	350129

200S 400x400 FLOW XL Ilmanvaihdon poisto

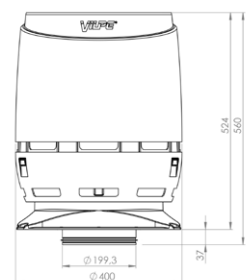

Musta	7820367	350162
Ruskea	7820368	350164
Harmaa	7820370	350167
Punainen	7820371	350168
Tiilenpunainen	7820372	350169

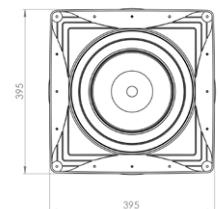

Ø250 FLOW XL-Poistoputket

250P/IS/700 FLOW XL -Poistoputki

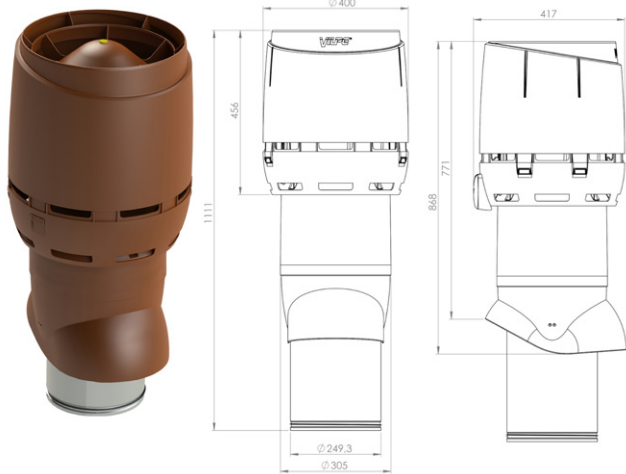

Musta	7820361	350142
Ruskea	7820362	350144
Harmaa	7820364	350147
Punainen	7820365	350148
Tiilenpunainen	7820366	350149

250S 400x400 FLOW XL Ilmanvaihdon poisto



Musta	7820373	350172
Ruskea	7820374	350174
Harmaa	7820376	350177
Punainen	7820377	350178
Tiilenpunainen	7820378	350179

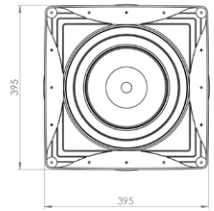

FLOW 2XL Poistoputket

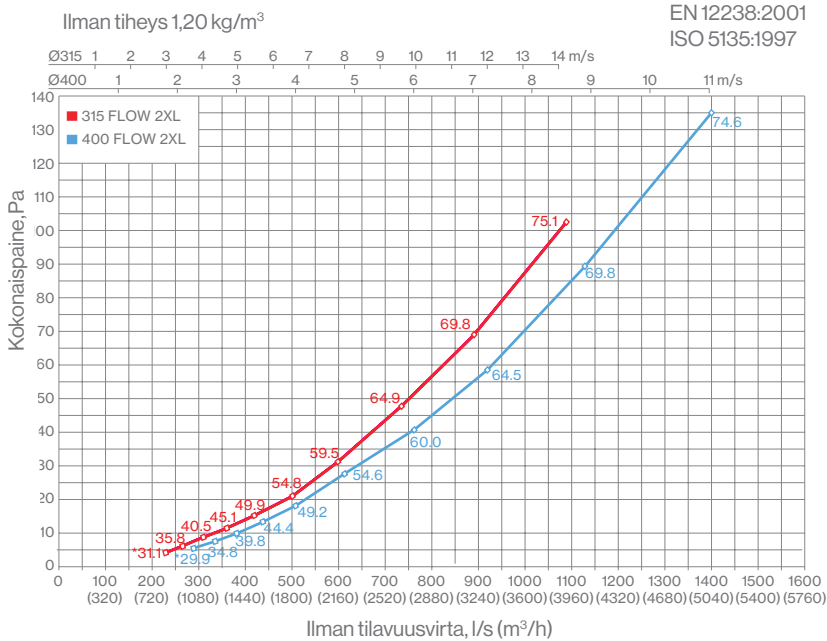

315S Flow 2XL Ilmanvaihdon poisto

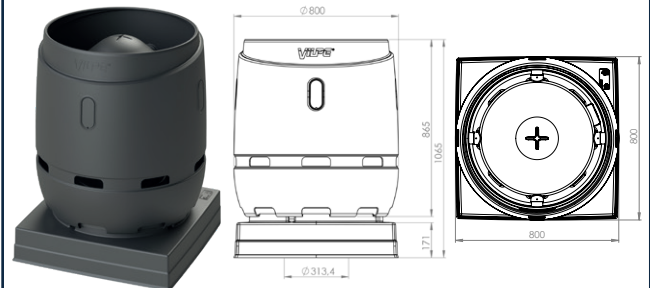

Musta	7820450	350402
Harmaa	7820451	350407

400S Flow 2XL Ilmanvaihdon poisto

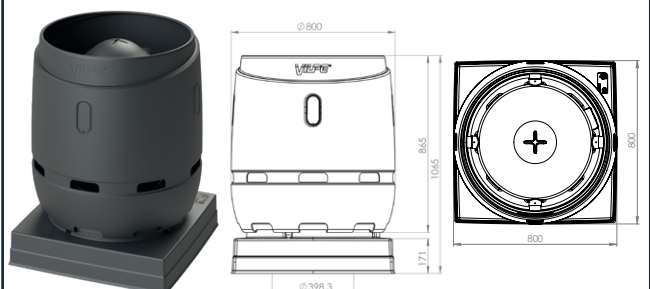

Musta	7820452	350412
Harmaa	7820453	350417

FLOW 3XL Poistoputket

500S Flow 3XL Ilmanvaihdon poisto

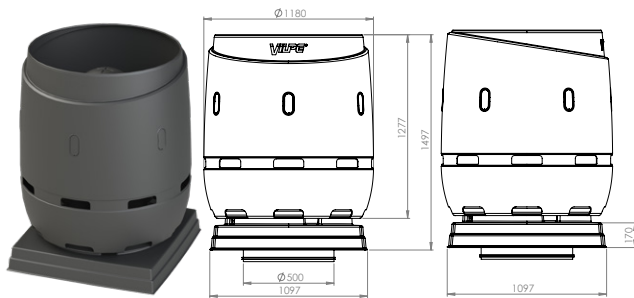

Musta 7820454 350432
Harmaa 7820455 350437

630S Flow 3XL Ilmanvaihdon poisto

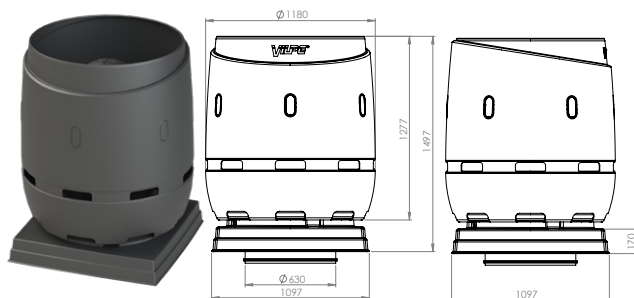

Musta 7820456 350442
Harmaa 7820457 350447

Ilman tiheys 1,20 kg/m³

EN 12238:2001
ISO 5135:1997

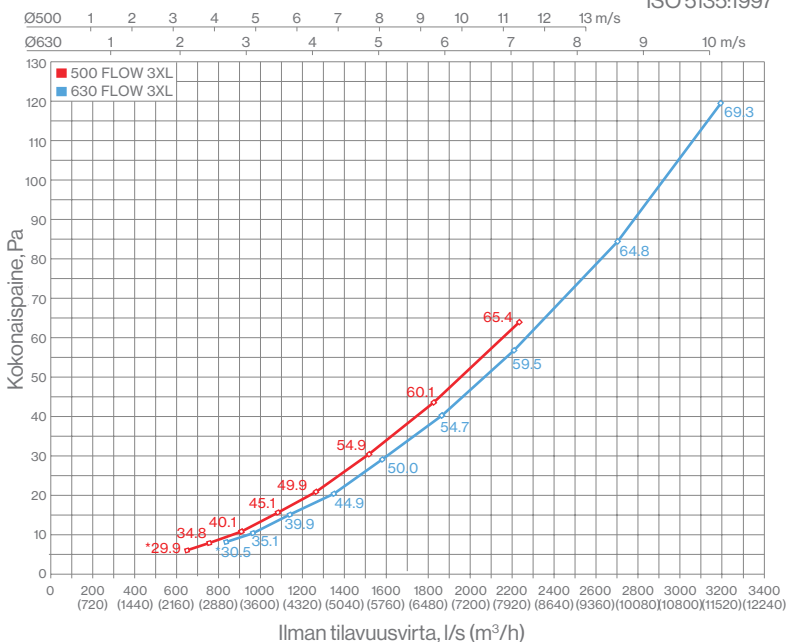

Kattoläpiviennit äänenvaimentimella 2XL ja 3XL

FLOW 2XL läpivienti äänenvaimentimella

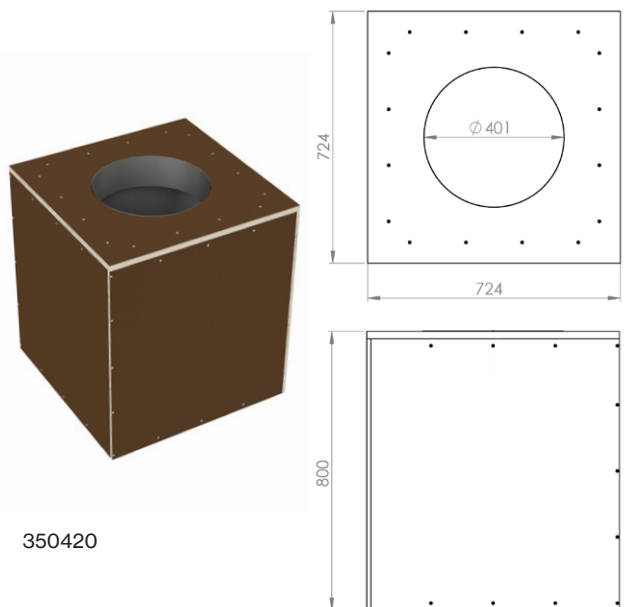

350420

FLOW 3XL läpivienti äänenvaimentimella

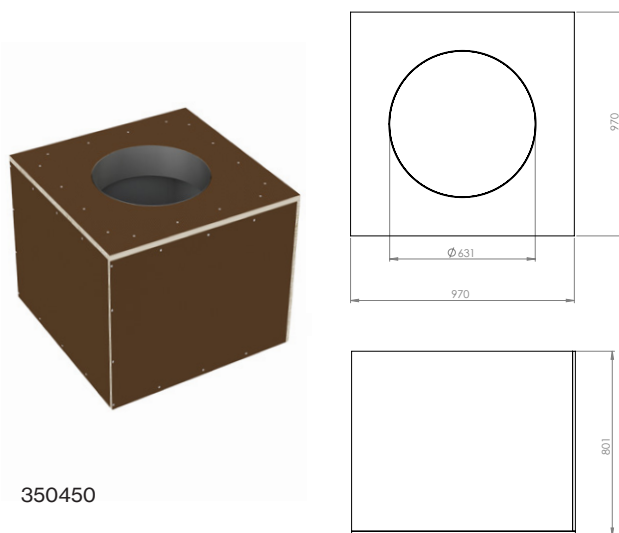

350450



4041 0955
Painotuote
Trycksak



VILPE®

VILPE®-tuotteet parantavat asumisen ja elämisen tasoa, varmistavat raikkaan sisäilman, ylläpitävät ihmisten terveyttä sekä pidentävät rakenteiden ikää.

Tuotteita valmistaa suomalainen perheyritys VILPE Oy, joka on Suomen, Baltian, Venäjän ja Pohjoismaiden johtava ilmanvaihdon päätelaitteita ja erikoiskattotarvikkeita kehittävä ja valmistava yritys.

Aikaisemmin VILPE Oy tunnettiin nimellä SK Tuote Oy. Nimi VILPE Oy otettiin käyttöön syksyllä 2018. Nimenvaihto selkeytti toimintaa ja loi entistä paremmat edellytykset VILPE®-brändin kehittämiseen. Uusi nimi tukee entistä vahvemmin myös kansainvälistymisstrategiaa.

Yrityksen toiminta perustuu asiakaslähtöiseen ja innovatiiviseen tuotekehitykseen. Tuotteet ovat sertifioituja, ja niiden pitkä takuu on laadun tae.

VILPE® on turvallisen rakentamisen ja asumisen merkki.

Laatu ja ympäristö

Me VILPE Oy:ssä panostamme vahvasti yrityksen toiminnan ja tuotteiden laatuun. VILPE®-tuotteet ovat laadukkaita ja kestäviä, ja siksi niillä on 20 vuoden tekninen takuu ja 10 vuoden väritakuu.

Ympäristön kunnioittaminen on myös yksi keskeisimmistä arvoistamme, mikä näkyy toiminnassamme joka päivä. Suunnittelemme energiatehokkaita tuotteita. Tuotannossa energian käyttöä on tehostettu ja jätteiden määrää on vähennetty. Tavoittemme on myös lisätä muovin kierrätettävyyttä koko tuotteen elinkaaren aikana.

VILPE Oy:n johtamisjärjestelmä on sertifioitu ISO 9001:2015 -laatustandardin ja ISO 14001:2015 -ympäristöstandardin mukaan. Sertifiointit kattavat VILPE®-tuotteiden tuotekehityksen, valmistuksen ja myynnin. Laatujärjestelmän päätavoitteena on saada aikaan asiakkaidemme tarpeet tyydyttävää toiminnan ja tuotteiden laatua.



VILPE/3-2020

> VILPE.COM

VILPE Oy
Kauppatie 9, 65610 Mustasaari
Lintuvaarantie 33, 02650 Espoo

Myynti ja tekninen tuki
Puh. 020 123 3233
myynti@vilpe.com

VILPE®
Innovative and Easy